

**Avvertenze
Warnings
Instructions
Allgemeine Hinweise**



- I** • Evitare di porre i fili di montante in prossimità di cavi di alimentazione (220/380V).
• Connettere il telaio portamoduli a terra (vedi fig. 1).
• Effectuare l'installazione seguendo scrupolosamente le istruzioni fornite dal costruttore ed in conformità alle normative vigenti.
• Tutti gli apparecchi devono essere destinati esclusivamente all'uso per cui sono stati concepiti.
- GB** • Avoid placing the riser wires near power supply cables (220/380V).
• Connect the module-holder frame to earth (see fig. 1).
• Carry out installation following the manufacturer's instructions very carefully, and in compliance with the laws in force.
• All the pieces of apparatus must only be used of the purposes they have been built for.
- F** • Eviter de placer les fils de montant à proximité des câbles d'alimentation (220/380V).
• Connecter le cadre porte-modules à la terre (voir fig. 1).
• Effectuer l'installation en suivant scrupuleusement les instructions fournies par le constructeur et en vous conformant aux réglementations en vigueur.
• Tous les appareils doivent être strictement destinés à l'emploi pour lequel ils ont été conçus.
- D** • Die Drähte der Steigleitungen nicht in der Nähe der Stromkabel (220/380V) verlegen.
• Den Rahmen der Modulhalterung mit der Erdleitung verbinden (siehe Abb.1).
• Die Installationen sind nach den Anweisungen des Herstellers und gemäß den geltenden Vorschriften gewissenhaft auszuführen.
• Alle Geräte dürfen ausschließlich nur zu dem Zweck eingesetzt werden, für den sie entwickelt worden sind.

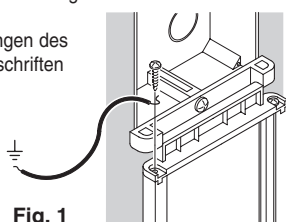
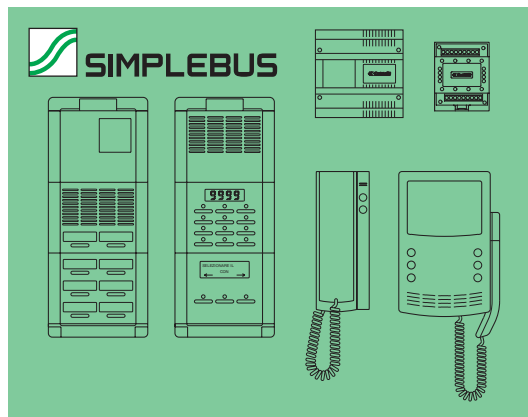

Fig. 1



- I** Citofonia e videocitofonia con cablaggio a 2 fili non polarizzati.
- GB** Door and video entry phone systems with unpolarised 2-wire cabling.
- F** Parlophonie et visiophonie avec câblage à 2 fils non polarisés.
- D** Gegensprech- und Video-Gegensprechanlagen, verdrahtet mit 2 ungepolteten Drähten



**Sezione conduttori di alimentazione (mm²) per il monitor e posto esterno
Cross-section of power supply conductors (mm²) for the monitor and the entrance unit
Section conducteurs d'alimentation (mm²) pour le moniteur et le poste extérieur
Querschnitt der Stromversorgungsleitungen (mm²) für den Monitor und die Aussenstation**

		1 m	20 m	50 m	100 m	200 m	300 m
Alimentazione porta Door power supply Alimentation porte Stromversorgung Tür	* 0/12V~	0.22	1.00	2.50	**		
Alimentazione monitor con art 1536 Monitor power supply with art. 1536 Alimentation moniteur avec art. 1536 Stromversorgung Monitor mit Art. 1536	0/+20		0.80	0.80	1.00	1.50	2.50
Alimentazione monitor con art. 1212 Monitor power supply with art. 1212 Alimentation moniteur avec art. 1212 Stromversorgung Monitor mit Art. 1212	0/18V~	0.22	1.00				
	0/21V~			1.00	1.50		

* Oltre le 3 lampade di illuminazione nomi utilizzare un trasformatore separato art. 1200 ogni 3 lampade
* When there are more than 3 name lighting lamps, use an additional transformer art. 1200 every 3 lamps
* Quand on a plus de 3 lampes éclairage des noms, utiliser un transformateur additionnel art. 1200 toutes les 3 lampes
* Wenn es mehr als 3 Namenlampen gibt, einen Transformator Art. 1200 jeden 3 Lampen zu benutzen
** Oltre i 50 metri alimentare con trasformatore a parte l'elettroserratura e le lampade illuminazione nomi.
** For distances higher than 50 metres, use an additional transformer to power the electric lock and the name lighting lamps.
** Pour distances supérieures aux 50 mètres, utiliser un transformateur pour alimenter la gâche et les lampes éclairage des noms.
** Wenn die Entfernung mehr als 50Mt. ist, muss man einen Transformator benutzen, um das Schloss und die Namenlampen zu speisen.

**Regole generali di installazione
General installation instructions
Règles générales d'installation
Allgemeine Installationsregeln**

- I** • Connettere al massimo 100 derivati per ogni montante.
• Connettere al massimo 3 derivati con il medesimo codice utente.
• Il sistema può gestire al massimo 240 utenti.
• In impianti solo citofonici la distanza massima di funzionamento tra porta e citofono più lontano è di 400mt indipendentemente dal tipo di cavo utilizzato e dalla tipologia d'impianto.
- GB** • Connect a maximum of 100 units for each riser.
• Connect a maximum of 3 units with each user code.
• The system can manage a maximum of 240 users.
• In door entry phone only systems, the maximum operating distance between the door and the telephone furthest away is 400mt regardless of the type of cable used and the type of system.
- F** • Brancher au maximum 100 dérivés pour chaque montant.
• Brancher au maximum 3 dérivés avec le même code usager.
• Le système peut gérer 240 usagers au maximum.
• Dans des installations exclusivement parlophoniques la distance maximum de fonctionnement entre la porte et le parlophone le plus éloigné est de 400 m indépendamment du type de câble utilisé et de la typologie de l'installation.
- D** • Maximal 100 Abzweigungen je Steigleitung anschließen.
• Maximal 3 Abzweigungen mit demselben Benutzercode anschließen.
• Das System ist auf maximal 240 Benutzer ausgelegt.
• Bei reinen Gegensprechanlagen darf der Abstand zwischen Tür und Haustelefon maximal 400 m betragen, unabhängig von der Art des benutzten Kabels und der Anlage.

Regole d'installazione per impianti videocitofonici
Installation instructions for video door entry systems
Règles de montage pour les installations visiophoniques
Installationsregeln für Video-Gegensprechanlagen

- I** Nelle diramazioni verso ogni utente inserire sul montante il morsetto **1214** fornito a corredo della staffa **4614W/A** o del **1561**.
 Terminare ogni montante o diramazione con l'art. **1216** fornito a corredo dei moduli video **4060 o 4061** o dell'amplificatore di linea **4833**.
 In funzione del cavo utilizzato per il montante valutare la distanza massima raggiungibile tra posto esterno video e la diramazione **1214** più lontana (**A1 in figura 2**).
 In funzione del cavo usato per la diramazione valutare la distanza massima del monitor dal **1214** (**B in figura 2**).
 In funzione del cavo usato per il montante impostare la chiusura dell' art. **1216** come indicato nelle **figure 2, 3 e 6**.
 Oltre i **50** utenti è sempre necessario inserire sul montante un amplificatore di linea art. **4833 (figura 3)**.
 Indipendentemente dal numero di utenti, per lunghezze di montante superiori al limite **A1 (figura 3)** inserire un amplificatore di linea art. **4833 (figura 3)**.
 Sul montante, è possibile inserire fino a **3** amplificatori di linea art. **4833** per una distanza massima totale di **3xA1** e comunque non superiore ai **400mt**.
 Nel caso di impianti con porte principali e secondarie (**figura 4**) o comunque quando il montante si divide in più diramazioni (**figura 5**) è necessario impiegare il concentratore di linea art. **4834**. L'art. **4834** consente al massimo **10** diramazioni.
 Utilizzando il concentratore di linea è necessario inserire un amplificatore art. **4833** per ogni uscita del **4834 (fig. 4 e 5)**.
 Nel caso di impianti con porte secondarie è consigliabile posizionare l'amplificatore art. **4833** in corrispondenza dello **scambio art. 1224 (figura 4)**.
 In funzione del cavo usato per il collegamento valutare la distanza massima raggiungibile tra il posto esterno video e l'amplificatore **4833** passando per il concentratore di linea art. **4834 (C in figura 4 e 5)**.
- GB** In the branches towards each user, insert terminal **1214** supplied with bracket **4614W/A** or **1561** on the riser. Terminate each riser or branch with art. **1216** provided with video modules **4060 or 4061** or with line amplifier **4833**.
 According to the cable used for the riser, assess the maximum distance which can be reached between the video external unit and the furthest branch **1214 (A1 in figure 2)**.
 According to the cable used for the branch, assess the maximum distance which can be reached from the monitor to the branch terminal **1214 (B in figure 2)**.
 According to the cable used for the riser, set closure of art. **1216** as indicated in figure 2, 3 and 6.
 With more than **50** users it is always necessary to insert a line amplifier art. **4833 (figure 3)** on the riser. Regardless of the number of users, for riser lengths over limit **A1 (figure 3)** insert a line amplifier art. **4833 (figure 3)**.
 Up to **3** line amplifiers art. **4833** can be inserted on the riser to a maximum total distance of **3xA1** and in any case not more than **400mt**.
 In the case of systems with main and secondary entrances (**figure 4**) in any case when the riser divides into several branches (**figure 5**), it is necessary to use the line concentrator art. **4834**.
Art. 4834 allows a maximum of **10** branches.
 When using the line concentrator, it is necessary to insert an amplifier art. **4833** for each output of art. **4834 (figure 4 and 5)**.
 In the case of systems with secondary entrances, it is advisable to position amplifier art. **4833** near the switching device art. **1224 (figure 4)**.
 According to the cable used for connection, assess the maximum distance which can be reached between the video external unit and the amplifier art. **4833** passing through line concentrator art. **4834 (C in fig. 4 and 5)**.
- F** Dans les embranchements vers chaque usager insérer sur le montant la borne **1214** fournie avec la bride **4614W/A** ou l'art. **1561**.
 Terminer chaque montant ou chaque embranchement par l'art. **1216** qui équipe les modules vidéo **4060 ou 4061** ou l'amplificateur de ligne **4833**.
 En fonction du câble utilisé pour le montant évaluer la distance maximum pouvant être atteinte entre le poste extérieur video et l'embranchement le plus éloigné **1214 (A1 figure 2)**.
 En fonction du câble utilisé pour l'embranchement évaluer la distance maximum pouvant être atteinte entre l'embranchement de montant **1214** et le moniteur (**B figure 2**).
 En fonction du câble utilisé pour le montant programmer la fermeture de l'art. **1216** de la manière indiquée au in **figure 2, 3 et 6**. Au-delà des **50** usagers il est toujours nécessaire d'insérer sur le montant un amplificateur de ligne art. **4833 (fig. 3)**.
 Indépendamment du nombre d'usagers, pour des longueurs de montant supérieures à la limite **A1 (figure 3)** insérer un amplificateur de ligne art. **4833 (figure 3)**.
 Sur le montant, possibilité d'insérer jusqu'à **3** amplificateurs de ligne art. **4833** pour une distance totale maximum de **3xA1** et de toute façon jamais supérieure à **400m**.
 Dans le cas d'installations avec des entrées principales et secondaires (**figure 4**) ou lorsque le montant se divise en plusieurs embranchements (**figure 5**), employer le concentrateur de ligne art. **4834**. L'art. **4834** consent un maximum de **10** embranchements.
 Lors de l'utilisation du concentrateur de ligne, il est nécessaire d'insérer un amplificateur art. **4833** pour chaque sortie de l'art. **4834 (figure 4)**.
 Dans le cas d'installations avec des entrées secondaires, il est conseillé de mettre en place l'amplificateur art. **4833** en correspondance du commutateur art. **1224 (figure 4)**.
 En fonction du câble utilisé pour la connexion, évaluer la distance maximum pouvant être atteinte entre l'entrée vidéo et l'amplificateur art. **4833** en passant par le concentrateur de ligne art. **4834 (C in figure 4 et 5)**.
- D** Die mit dem Bügel **4614W/A** oder dem Art. **1561** gelieferte Klemme **1214** auf der Steigleitung an den Abzweigungen zu jedem Benutzer einsetzen.
 Jede Steig- oder Abzweigleitung mit Art. **1216** abschließen, der mit Video-Modulen **4060 oder 4061** oder mit dem Leitungsverstärker **4833** geliefert wird.
 Je nach dem für die Steigleitung verwendeten Kabel ist der maximale Abstand zw. Tür mit Video-Modul und der entferntesten Abzweigung (**A1 in Abb. 2**) zu beachten.
 Je nach dem für die Abzweigleitung verwendeten Kabel ist der maximale Abstand zwischen der monitor und die **1214 (B in Abb. 2)** zu beachten.
 Je nach dem für die Steigleitung verwendeten Kabel gemäß den Abschluss des Art. **1216 (in Abb. 2, 3 und 6)** anbringen.
 Bei mehr als **50** Benutzern muss immer ein Leitungsverstärker Art. **4833** eingesetzt werden (**Abbildung 3**).
 Bei Steigleitungen, die länger sind als maximal **A1 (Abb. 3)**, ist unabhängig von der Benutzerzahl ein Leitungsverstärker Art. **4833** einzusetzen (**Abb. 3**). Auf der Steigleitung können auf einer **400 m** nicht übersteigenden Länge von **3xA1** bis zu max. **3** Leitungsverstärker Art. **4833** eingesetzt werden.
 Bei Anlagen mit Haupt- und Neben-Eingängen oder jedenfalls (**Abb. 4**), wenn sich die Steigleitung in mehrere Abzweigungen aufteilt (**Abb. 5**), muss der Leitungskonzentrator Art. **4834** eingesetzt werden, der maximal **10** Abzweigungen zulässt.
 Wenn man einen Leitungskonzentrator verwendet, muss man an jeden Ausgang des Art. **4834** einen Verstärker Art. **4833** setzen (**Abb. 4 und 5**). Bei Anlagen mit Neben-Eingängen ist es ratsam, den Art. **4833** in Übereinstimmung mit dem Umschalter Art. **1224 (Abb. 4)** anzubringen. Je nach Art des Kabels, das für die Verbindung über den Leitungskonzentrator Art. **4834** verwendet wird, ist der max. Abstand zwischen Tür mit Video-Modul und Verstärker Art. **4833** zu beachten (**C in Abb. 4 und 5**).

Collegamento in cascata in impianti videocitofonici
Cascade connection in video door entry systems
Connexion en cascade dans des installations visiophoniques
Kaskatenschaltung bei Video-Gegensprechanlagen

- I** In alternativa all'uso dei morsetti di derivazione art. **1214** e del concentratore di linea è possibile collegare gli utenti in cascata (**figura 6**).
 In funzione dei cavi utilizzati per il montante valutare la distanza massima raggiungibile dal posto esterno video al monitor più lontano (**D in figura 6**).
 Terminare il montante con l'art. **1216 (figura 6)**.
 Indipendentemente dal numero di utenti, per lunghezze di montante superiori al limite **D (figura 6)** inserire un amplificatore di linea art. **4833** per una distanza massima comunque non superiore ai **400mt**.
- GB** As an alternative to the use of branch terminals art. **1214** and line concentrator, it is possible to connect the users in cascade (**figure 6**).
 According to the cables used for the riser, assess the maximum distance which can be reached from the video external unit to the furthest monitor (**D in figure 6**).
 Terminate the riser with art. **1216 (figure 6)**. Regardless of the number of users, for riser lengths over limit **D (figure 6)**, insert a line amplifier art. **4833** to a maximum distance in any case of not over **400mt**.
- F** Dans l'alternative à l'emploi des bornes de dérivation art. **1214** et du concentrateur de ligne, les usagers peuvent être connectés en cascade (**figure 6**).
 En fonction des câbles utilisés pour le montant, évaluer la distance maximum pouvant être atteinte du poste extérieur vidéo au moniteur le plus éloigné (**D figure 6**).
 Terminer le montant avec l'art. **1216 (figure 6)**. Indépendamment du nombre d'usagers pour des longueurs de montant supérieures à la limite **D (figure 6)** insérer un amplificateur de ligne art. **4833** pour une distance maximum de toute façon jamais supérieure à **400m**.
- D** An Stelle der Abzweigungsklemmen Art. **1214** und des Leitungskonzentrators können die Benutzer in Kaskatenschaltung miteinander verbunden werden (**Abb. 6**).
 Je nach dem für die Steigleitung verwendeten Kabel ist der maximale Abstand zwischen Tür mit Video-Modul und dem entferntesten Monitor (**D in Abb. 6**) zu beachten. Die Steigleitung mit Art. **1216 (Abb. 6)** abschließen. Bei Steigleitungen, die länger sind als maximal **D (Abb. 6)**, ist unabhängig von der Benutzerzahl ein Leitungsverstärker Art. **4833** einzusetzen. Die Gesamtlänge darf in jedem Fall **400 m** nicht übersteigen.

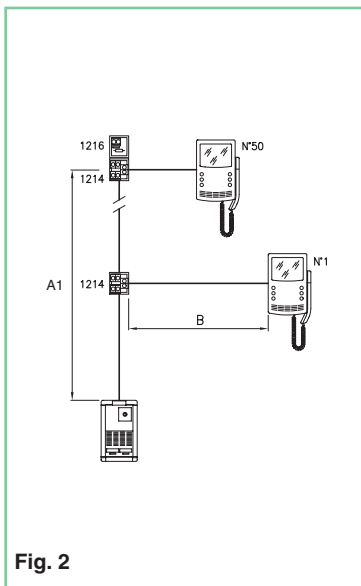







Fig. 2

				
	Doppino telefonico twistato Twisted telephone cable Boucle téléphonique twistée Verdrillte Telefon-Doppellitze	Cavo non intrecciato Unbraided cable Câble non retors Nicht geflochtenes Kabel	Cavo intrecciato e schermato Braided and shielded cable Câble retors et blindé Geflochtenes u. abgeschirmtes Kabel	
Distanza massima tra posto esterno video e diramazione art. 1214 più lontana. Maximum distance between the video entrance unit and the furthest branch terminal art. 1214. Distance maximum entre le poste extérieur vidéo et la borne art. 1214 la plus éloignée. Maximaler Abstand zwischen Tür mit Video-Modul und der entferntesten Art. 1214.	A1	150 m	100 m	80 m
Distanza massima del monitor dal art. 1214. Maximum distance between monitor and branch terminal art. 1214. Distance maximum du moniteur de la borne art. 1214. Maximaler Abstand des Monitors von der art. 1214.	B	40 m	20 m	15 m
N° massimo di utenti Maximum user n° Nombre maximum d'usagers Maximale Benutzer N°		50	50	50
Posizione selettore su terminazione di linea art. 1216. Position of selector on termination of line art. 1216. Position du sélecteur sur la borne de ligne art. 1216. Position des Wählschalters auf dem Leitungsabschluss Art. 1216.	1216			

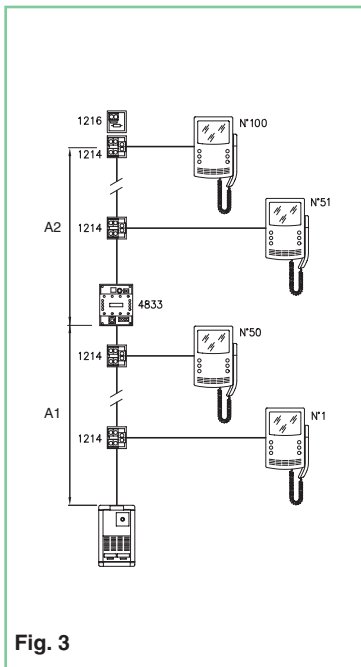

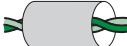





Fig. 3

				
	Doppino telefonico twistato Twisted telephone cable Boucle téléphonique twistée Verdrillte Telefon-Doppellitze	Cavo non intrecciato Unbraided cable Câble non retors Nicht geflochtenes Kabel	Cavo intrecciato e schermato Braided and shielded cable Câble retors et blindé Geflochtenes u. abgeschirmtes Kabel	
Distanza massima tra posto esterno video e amplificatore art. 4833. Maximum distance between the video entrance unit and the amplifier art. 4833. Distance maximum entre le poste extérieur vidéo et l'amplificateur art. 4833. Maximaler Abstand zwischen Tür mit Video-Modul und den Leitungsverstärker Art. 4833.	A1	150 m	100 m	80 m
Distanza massima tra amplificatore art. 4833 e diramazione art. 1214 più lontana. Maximum distance between the amplifier art. 4833 and the furthest branch terminal art. 1214. Distance maximum entre l'amplificateur art. 4833 et la borne art. 1214 la plus éloignée. Maximaler Abstand zwischen den Leitungsverstärker Art. 4833 und der entferntesten Art. 1214.	A2	150 m	100 m	80 m
N° massimo di utenti Maximum user n° Nombre maximum d'usagers Maximale Benutzer N°		50+50	50+50	50+50
Posizione selettore su terminazione di linea art. 1216. Position of selector on termination of line art. 1216. Position du sélecteur sur la borne de ligne art. 1216. Position des Wählschalters auf dem Leitungsabschluss Art. 1216.	1216			

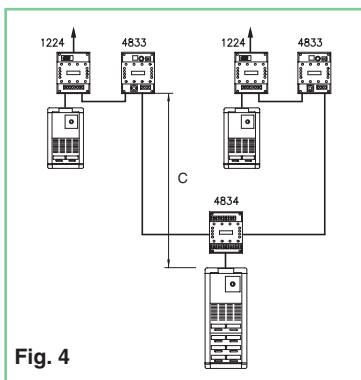





Fig. 4

				
	Doppino telefonico twistato Twisted telephone cable Boucle téléphonique twistée Verdrillte Telefon-Doppellitze	Cavo non intrecciato Unbraided cable Câble non retors Nicht geflochtenes Kabel	Cavo intrecciato e schermato Braided and shielded cable Câble retors et blindé Geflochtenes u. abgeschirmtes Kabel	
Distanza massima tra posto esterno video principale e amplificatore art. 4833. Maximum distance between the main video entrance unit and the amplifier art. 4833. Distance maximum entre le poste extérieur vidéo principale et l'amplificateur art. 4833. Maximaler Abstand zwischen Haupttür mit Video-Modul und den Leitungsverstärker Art. 4833.	C	150 m	100 m	80 m

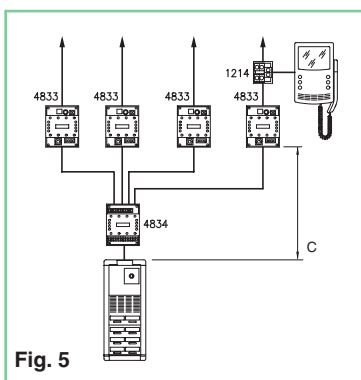





Fig. 5

				
	Doppino telefonico twistato Twisted telephone cable Boucle téléphonique twistée Verdrillte Telefon-Doppellitze	Cavo non intrecciato Unbraided cable Câble non retors Nicht geflochtenes Kabel	Cavo intrecciato e schermato Braided and shielded cable Câble retors et blindé Geflochtenes u. abgeschirmtes Kabel	
Distanza massima tra posto esterno video e amplificatore art. 4833 della diramazione di montante. Maximum distance between the video entrance unit and the branch amplifier art. 4833. Distance maximum entre le poste extérieur vidéo et l'amplificateur art. 4833 du montante. Maximaler Abstand zwischen Tür mit Video-Modul und den Leitungsverstärker Art. 4833 der Abzweigung.	C	150 m	100 m	80 m

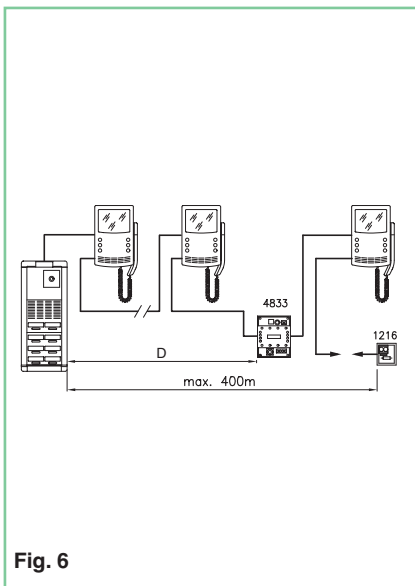

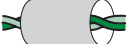





Fig. 6

				
	Doppio telefonico twistato Twisted telephone cable Boucle téléphonique twistée Verdrillte Telefon-Doppellitze	Cavo non intrecciato Unbraided cable Câble non retors Nicht geflochtenes Kabel	Cavo intrecciato e schermato Braided and shielded cable Câble retors et blindé Geflochtenes u. abgeschirmtes Kabel	
Distanza massima tra posto esterno video e monitor più lontano o amplificatore art. 4833 in collegamento in cascata. Maximum distance between the video entrance unit and the furthest monitor or amplifier art. 4833 in cascade connection. Distance maximum entre le poste extérieure et le moniteur le plus éloigné ou l'amplificateur art. 4833 avec connexion en cascade. Maximaler Abstand zwischen Tür und entferntestem Monitor oder Leitungsverstärker Art. 4833 mit Kaskatenschaltung.	D	200 m	130 m	100 m
N° massimo utenti. Maximum user n° Nombre maximum d'usagers. Maximale Benutzer N°		100	100	100
Posizione selettore su terminazione di linea art. 1216. Position of selector on termination of line art.1216. Position du sélecteur sur la borne de ligne art.1216. Position des Wählschalters auf dem Leitungsabschluss Art.1216.	1216			

Programmazione pulsanti art. 3020/0/1/2, art. 3022/4/6, art. 3062/0/1/2, art. 3064, art. 3065, art 3063
Programming pushbuttons art. 3020/0/1/2, art. 3022/4/6, art. 3062/0/1/2, and art. 3064, art. 3065, art 3063
Programmation des touches art. 3020/0/1/2, art. 3022/4/6, art. 3062/0/1/2, art. 3064, art. 3065, art 3063
Programmierung Drucktasten Art. 3020/0/1/2, Art. 3022/4/6, Art. 3062/0/1/2, Art. 3064, art. 3065, art 3063

I 1. Connettere la pulsantiera Art. 3022/4/6 (o 3064 o 3063) al modulo audio Art. 3020/0/1/2 (o 3062/0/1/2 o 3065) e alimentare il modulo audio (schemi a pag 7).

2. Connettere il morsetto di programmazione PRG al meno del modulo audio utilizzando il jumper posto sul retro del modulo stesso (vedi figure 7-8).

3. Impostare il dip switch posto sul retro del modulo audio con lo stesso codice assegnato al citofono o monitor secondo la corrispondenza descritta nella tabella di programmazione a pag. 6.

4. Premere il pulsante che si desidera associare alla chiamata del citofono. L'avvenuta programmazione viene segnalata con un tono di conferma.

5. Al termine delle programmazione rimuovere il jumper.

Impostazione posto esterno principale o secondario

I moduli 3020, 3062 e 3065 funzionano normalmente come posto esterno principale (segnalazione di occupato a tempo). Per impostarli come posto esterno secondario (segnalazione di occupato attiva per tutta la durata di impegno del montante) è necessario mettere tutti i dip switch del selettore su ON.

GB 1. Connect entrance panel Art. 3022/4/6 (or 3064 or 3063) to speaker module art. 3020/0/1/2 (or 3062/0/1/2 or 3065) and supply the speaker module with power (diagrams at page 7).

2. Connect the PRG programming terminal to the minus of the speaker module using the jumper on the back of the module itself (see figures 7-8).

3. Set the dip switch on the back of the speaker module with the same code assigned to the door phone or monitor according to the correspondence described in the programming table on page 6.

4. Press the pushbutton to be associated with the door phone call. Programming having taken place is signalled by a confirmation tone.

5. On completion of programming, remove the jumper.

Setting main or secondary external unit
Modules 3020, 3062 and 3065 operate normally as main external unit (timed engaged signalling).

To set them as secondary external units (engaged signalling active for the whole time the riser is used), it is necessary to put all the selector dip switches to ON.

F 1. Connecter la plaque Art. 3022/4/6 (ou 3064 ou 3063) au module audio Art. 3020/0/1/2 (ou 3062/0/1/2 ou 3065) et alimenter le module audio (schémas aux pages 7 et suivantes).

2. Connecter la borne de programmation PRG au signe moins du module audio à l'aide du jumper situé sur le dos du module (figure 7-8).

3. Programmer le dip switch situé sur le dos du module audio avec le même code attribué au combiné ou au moniteur selon la correspondance décrite dans le tableau de programmation de la page 6.

4. Appuyer sur la touche que l'on désire associer à l'appel au combiné. La programmation effectuée est signalée par une tonalité de confirmation.

5. A la fin de la programmation retirer le jumper.

Programmation du poste extérieur principal ou secondaire

Les modules 3020, 3062 et 3065 fonctionnent normalement comme poste extérieur principal (signal d'occupé à temps). Pour les programmer comme poste extérieur secondaire (signal occupé actif pendant toute la durée d'engagement du montant), il faudra placer sur ON tous les dip switches du sélecteur.

D 1. Die Tasterplatte Art. 3022/4/6 (oder 3064 oder 3063) an das Audio-Modul Art. 3020/0/1/2 (oder 3062/0/1/2 oder 3065) anschließen und das Audio-Modul mit Strom versorgen (Pläne ab S.7).

2. Die Klemme der Programmierung PRG an den Minuspol des Audio-Moduls mit der Schaltbrücke auf der Rückseite des Moduls anschließen (siehe Abb. 7-8).

3. Den Dip-Switch auf der Rückseite des Audio-Moduls auf denselben Code einstellen, wie auf dem Haustelefon oder dem Monitor in Übereinstimmung mit der Beschreibung in der Programmiertabelle auf S. 6.

4. Die Taste drücken, der man den Ruf am Haustelefon zuordnen möchte. Die erfolgte Programmierung wird durch einen Ton bestätigt.

5. Nach der Programmierung ist die Schaltbrücke zu entfernen.

Einstellen der Haupt- und Neben-Außenstationen

Die Module 3020, 3062 und 3065 funktionieren normalerweise als Haupt-Außenstation (Belegmeldung befristet). Um sie als Neben-Außenstation einzustellen (Belegmeldung während der ganzen Dauer des Einsatzes der Steigleitung aktiv), müssen alle Dip-Switch des Wählschalters auf ON gestellt werden.

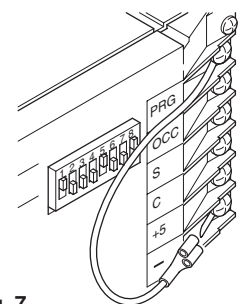

Fig. 7

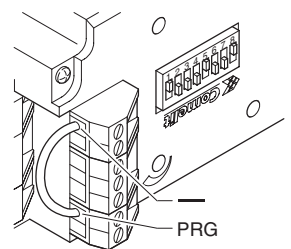

Fig. 8

Programmazione citofono art. 2408W/A, 2410W e staffa art. 4614W/A
Programming door phone art. 2408W/A, 2410W and bracket art. 4614W/A
Programmation combiné art. 2408W/A, 2410W et bride art. 4614W/A
Programmierung Haustelefon Art. 2408W/A, 2410W und Bügel Art. 4614W/A

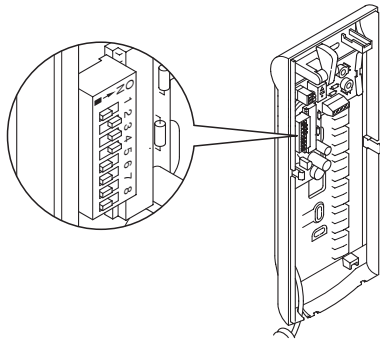

Fig. 9

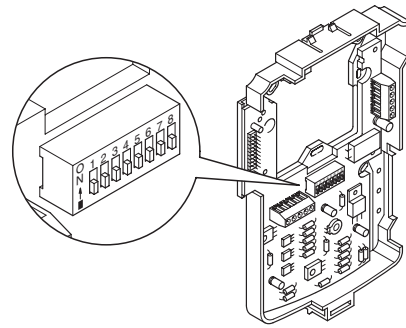

Fig. 10

I Ogni citofono o staffa del sistema viene identificato mediante il proprio codice; tale codice deve essere impostato mediante il dip switch presente sulla scheda citofonica oppure sulla staffa.
(vedi fig. 9 e 10) secondo la corrispondenza descritta nella tabella di programmazione allegata **(vedi pag. 6)**.
 La codifica può avvenire in qualsiasi momento, anche senza alimentazione.

GB Each door phone or bracket in the system is identified by means of its own code. This code must be set by means of the dip switch present on the door phone card or on the bracket **(see figs. 9 and 10)** according to the correspondence described in the enclosed programming table **(see page 6)**.
 Coding can take place at any time, even with the power supply off.

F Chaque combiné ou bride du système est identifié grâce à son propre code; celui-ci doit être programmé au moyen du dip switch situé sur la carte parlophonique ou sur la bride **(voir fig. 9 et 10)** selon la correspondance décrite dans le tableau de programmation en annexe **(voir page 6)**.
 La codification peut avoir lieu à n'importe quel moment, même sans alimentation.

D Jedes Haustelefon oder jeder Bügel des Systems wird durch einen eigenen Code gekennzeichnet. Dieser Code muss über den Dip-Switch auf der Karte des Haustelefons oder auf dem Bügel **(s. Abb. 9 und 10)** in Übereinstimmung mit der Beschreibung in der beigelegten Tabelle der Programmierung **(siehe Seite 6)** eingegeben werden. Die Codierung kann in jedem Augenblick erfolgen, auch ohne Stromversorgung.

Programmazione scambio art. 1224
Programming switching device art. 1224
Programmation du commutateur art. 1224
Programmierung Umschalter Art. 1224

- Esempio di codifica scambio art. 1224 della scala A numero minimo 1, numero massimo 10.
- Example of coding for a switching device art. 1224 from riser A: minimum no. 1 maximum no. 10
- Exemple de codification du commutateur art. 1224 du montant A: n. minimum 1 n. maximum 10
- Beispiel von Codierung des Umschalter der steigleitung Art. 1224: minimum n.1 maximum n.10

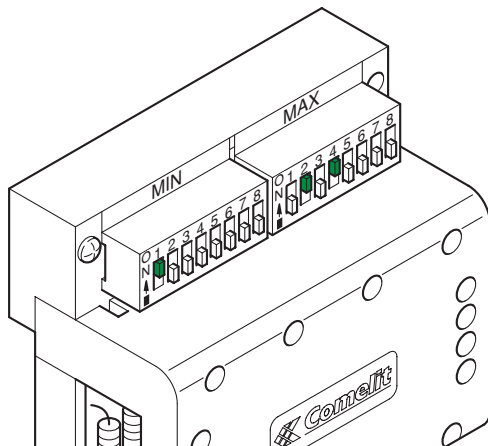
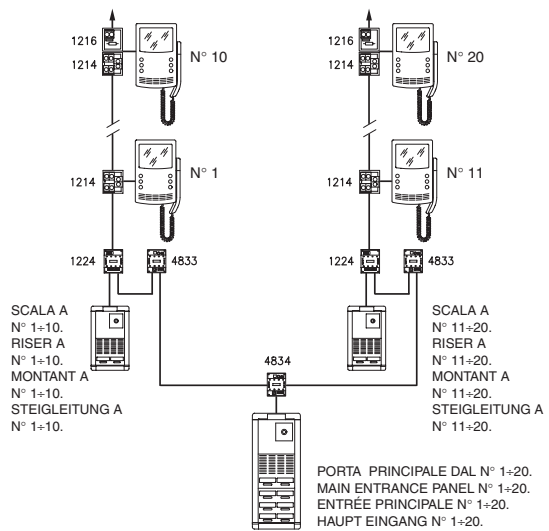

Fig. 11



I • Ogni modulo scambio è dotato di una coppia di dip switch ad 8 selettori **(vedi fig. 11)**. I due dip switch definiscono il range minimo **MIN** e massimo **MAX** di codici che possono essere riconosciuti dallo scambio.
 • Si ricordi che: I dip switch **MIN** e **MAX** definiscono rispettivamente i codici utente più basso e più alto collegabili al montante
 • Per l'impostazione dei valori desiderati si faccia riferimento alla tabella di pagina 6.
 • Scambi distinti devono gestire intervalli di codici non sovrapposti.

GB • Each switching device is fitted with a pair of dip switches with 8 selectors **(see fig. 11)**. The two dip switches define the minimum **MIN** and maximum **MAX** range of codes which can be recognised by the switching device
 • Remember that: the **MIN** and **MAX** dip switches define the lowest and highest user codes which can be connected to the riser
 • To set the values desired, refer to the table on page 6.
 • Different switching devices must manage code intervals which do not overlap.

F • Chaque commutateur est doté de deux dip switches à 8 sélecteurs **(voir fig. 11)** définissant la plage **MIN** et **MAX** des codes pouvant être reconnus par le commutateur.
 • Ne pas oublier que: les dip switches **MIN** et **MAX** définissent respectivement les codes usager le plus bas et le plus haut pouvant être connectés au montant
 • Pour la programmation des valeurs désirées voir le tableau page 6.
 • Des commutateurs distincts doivent gérer des intervalles de codes non superposés.

D • Jedes Umschalt et ist mit einem Paar Dip-Switch mit 8 Wählern **(Abb. 11)** ausgestattet. Die beiden Dip-Switch definieren den minimalen **MIN** und maximalen **MAX** Bereich der Codes, die vom Umschalter erkannt werden können.
 • Es wird darauf hingewiesen, dass die Dip-Switch **MIN** und **MAX** den niedersten bzw. höchsten Code der Benutzer definieren, die man an der Steigleitung anschließen kann.
 • Zum Einstellen der gewünschten Werte wird auf die Tabelle Seite 6 verwiesen.
 • Verschiedene Umschalter dürfen keine sich überlagernden Code-Intervalle benutzen.

Tabella di programmazione dei dip switch
Dip switch programming table
Tableau de programmation des dip switches
Tabelle zur Programmierung der Dip-Switch

Cod.ut. User code Usager Benutzer-Code	Dip switch su ON Dip switch to ON Dip switch sur ON Dip-Switch auf ON	Nome utente User name Nom usager Name des Benutzers	Cod.ut. User code Usager Benutzer-Code	Dip switch su ON Dip switch to ON Dip switch sur ON Dip-Switch auf ON	Nome utente User name Nom usager Name des Benutzers	Cod.ut. User code Usager Benutzer-Code	Dip switch su ON Dip switch to ON Dip switch sur ON Dip-Switch auf ON	Nome utente User name Nom usager Name des Benutzers	Cod.ut. User code Usager Benutzer-Code	Dip switch su ON Dip switch to ON Dip switch sur ON Dip-Switch auf ON	Nome utente User name Nom usager Name des Benutzers
1	1		61	1,3,4,5,6		121	1,4,5,6,7		181	1,3,5,6,8	
2	2		62	2,3,4,5,6		122	2,4,5,6,7		182	2,3,5,6,8	
3	1,2		63	1,2,3,4,5,6		123	1,2,4,5,6,7		183	1,2,3,5,6,8	
4	3		64	7		124	3,4,5,6,7		184	4,5,6,8	
5	1,3		65	1,7		125	1,3,4,5,6,7		185	1,4,5,6,8	
6	2,3		66	2,7		126	2,3,4,5,6,7		186	2,4,5,6,8	
7	1,2,3		67	1,2,7		127	1,2,3,4,5,6,7		187	1,2,4,5,6,8	
8	4		68	3,7		128	8		188	3,4,5,6,8	
9	1,4		69	1,3,7		129	1,8		189	1,3,4,5,6,8	
10	2,4		70	2,3,7		130	2,8		190	2,3,4,5,6,8	
11	1,2,4		71	1,2,3,7		131	1,2,8		191	1,2,3,4,5,6,8	
12	3,4		72	4,7		132	3,8		192	7,8	
13	1,3,4		73	1,4,7		133	1,3,8		193	1,7,8	
14	2,3,4		74	2,4,7		134	2,3,8		194	2,7,8	
15	1,2,3,4		75	1,2,4,7		135	1,2,3,8		195	1,2,7,8	
16	5		76	3,4,7		136	4,8		196	3,7,8	
17	1,5		77	1,3,4,7		137	1,4,8		197	1,3,7,8	
18	2,5		78	2,3,4,7		138	2,4,8		198	2,3,7,8	
19	1,2,5		79	1,2,3,4,7		139	1,2,4,8		199	1,2,3,7,8	
20	3,5		80	5,7		140	3,4,8		200	4,7,8	
21	1,3,5		81	1,5,7		141	1,3,4,8		201	1,4,7,8	
22	2,3,5		82	2,5,7		142	2,3,4,8		202	2,4,7,8	
23	1,2,3,5		83	1,2,5,7		143	1,2,3,4,8		203	1,2,4,7,8	
24	4,5		84	3,5,7		144	5,8		204	3,4,7,8	
25	1,4,5		85	1,3,5,7		145	1,5,8		205	1,3,4,7,8	
26	2,4,5		86	2,3,5,7		146	2,5,8		206	2,3,4,7,8	
27	1,2,4,5		87	1,2,3,5,7		147	1,2,5,8		207	1,2,3,4,7,8	
28	3,4,5		88	4,5,7		148	3,5,8		208	5,7,8	
29	1,3,4,5		89	1,4,5,7		149	1,3,5,8		209	1,5,7,8	
30	2,3,4,5		90	2,4,5,7		150	2,3,5,8		210	2,5,7,8	
31	1,2,3,4,5		91	1,2,4,5,7		151	1,2,3,5,8		211	1,2,5,7,8	
32	6		92	3,4,5,7		152	4,5,8		212	3,5,7,8	
33	1,6		93	1,3,4,5,7		153	1,4,5,8		213	1,3,5,7,8	
34	2,6		94	2,3,4,5,7		154	2,4,5,8		214	2,3,5,7,8	
35	1,2,6		95	1,2,3,4,5,7		155	1,2,4,5,8		215	1,2,3,5,7,8	
36	3,6		96	6,7		156	3,4,5,8		216	4,5,7,8	
37	1,3,6		97	1,6,7		157	1,3,4,5,8		217	1,4,5,7,8	
38	2,3,6		98	2,6,7		158	2,3,4,5,8		218	2,4,5,7,8	
39	1,2,3,6		99	1,2,6,7		159	1,2,3,4,5,8		219	1,2,4,5,7,8	
40	4,6		100	3,6,7		160	6,8		220	3,4,5,7,8	
41	1,4,6		101	1,3,6,7		161	1,6,8		221	1,3,4,5,7,8	
42	2,4,6		102	2,3,6,7		162	2,6,8		222	2,3,4,5,7,8	
43	1,2,4,6		103	1,2,3,6,7		163	1,2,6,8		223	1,2,3,4,5,7,8	
44	3,4,6		104	4,6,7		164	3,6,8		224	6,7,8	
45	1,3,4,6		105	1,4,6,7		165	1,3,6,8		225	1,6,7,8	
46	2,3,4,6		106	2,4,6,7		166	2,3,6,8		226	2,6,7,8	
47	1,2,3,4,6		107	1,2,4,6,7		167	1,2,3,6,8		227	1,2,6,7,8	
48	5,6		108	3,4,6,7		168	4,6,8		228	3,6,7,8	
49	1,5,6		109	1,3,4,6,7		169	1,4,6,8		229	1,3,6,7,8	
50	2,5,6		110	2,3,4,6,7		170	2,4,6,8		230	2,3,6,7,8	
51	1,2,5,6		111	1,2,3,4,6,7		171	1,2,4,6,8		231	1,2,3,6,7,8	
52	3,5,6		112	5,6,7		172	3,4,6,8		232	4,6,7,8	
53	1,3,5,6		113	1,5,6,7		173	1,3,4,6,8		233	1,4,6,7,8	
54	2,3,5,6		114	2,5,6,7		174	2,3,4,6,8		234	2,4,6,7,8	
55	1,2,3,5,6		115	1,2,5,6,7		175	1,2,3,4,6,8		235	1,2,4,6,7,8	
56	4,5,6		116	3,5,6,7		176	5,6,8		236	3,4,6,7,8	
57	1,4,5,6		117	1,3,5,6,7		177	1,5,6,8		237	1,3,4,6,7,8	
58	2,4,5,6		118	2,3,5,6,7		178	2,5,6,8		238	2,3,4,6,7,8	
59	1,2,4,5,6		119	1,2,3,5,6,7		179	1,2,5,6,8		239	1,2,3,4,6,7,8	
60	3,4,5,6		120	4,5,6,7		180	3,5,6,8		*240	5,6,7,8	

*NOTA: il codice 240 è riservato per il centralino
*NOTE: code 240 is reserved for the switchboard
*NOTE: le code 240 est réservé au standard
*ANMERKUNG: der Code 240 ist für die Zentrale belegt

ESEMPIO impostazione codice 200.
EXAMPLE setting code 200.
EXEMPLE de programmation code 200.
BEISPIEL Einstellen des Codes 200.

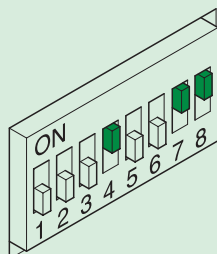

SBC/01 Impianto 1 porta audio tradizionale
SBC/01 Traditional audio door entry system with 1 entrance panel
SBC/01 Installation 1 entrée audio traditionnelle
SBC/01 Herkömmlich verdratete Anlage mit 1 Audioeingangstür

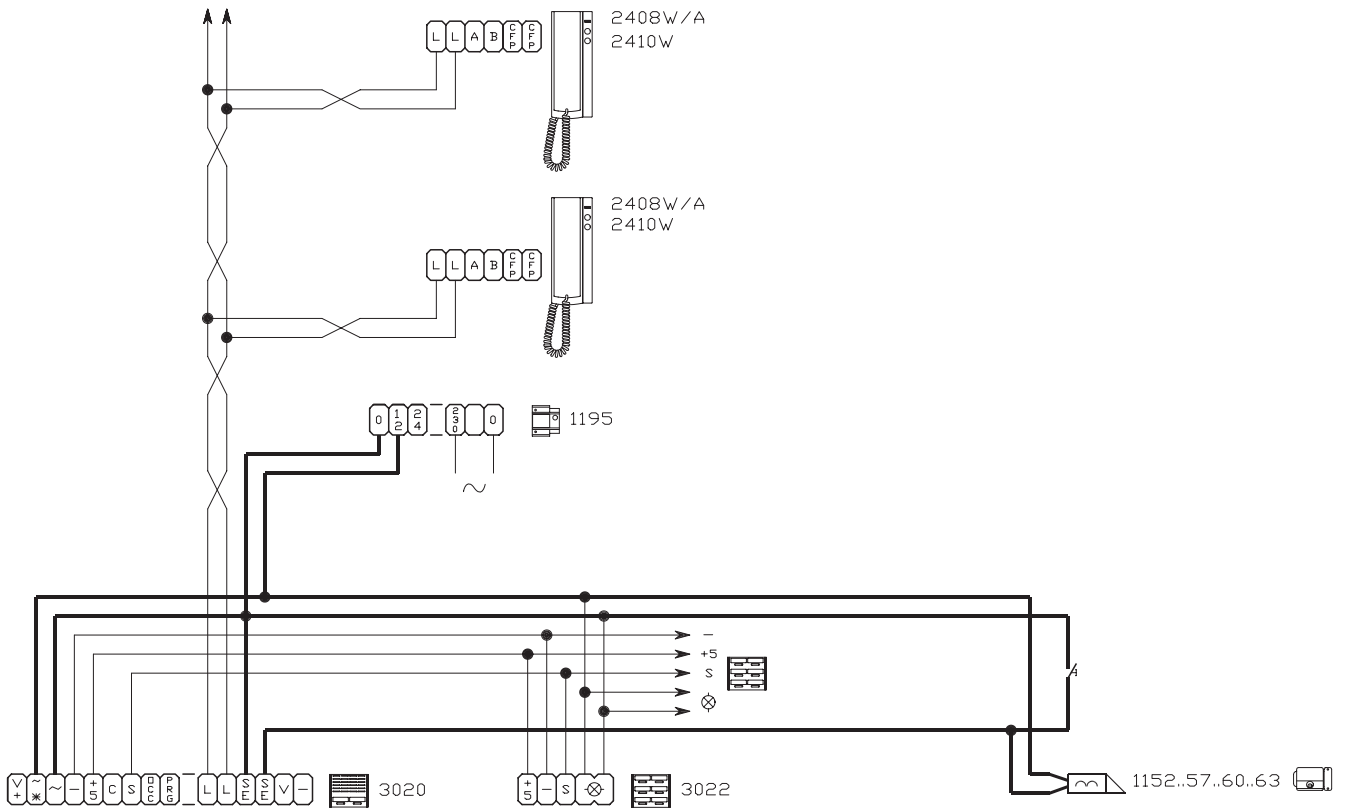

SBC/02 Impianto 1 porta audio digitale 3040 (3070) - 3042 (3072)
SBC/02 Audio door entry system with 1 digital entrance panel 3040 (3070) - 3042 (3072)
SBC/02 Installation 1 entrée audio digitale 3040 (3070) - 3042 (3072)
SBC/02 Anlage mit 1 digitalen Audioeingangstür 3040 (3070) - 3042 (3072)

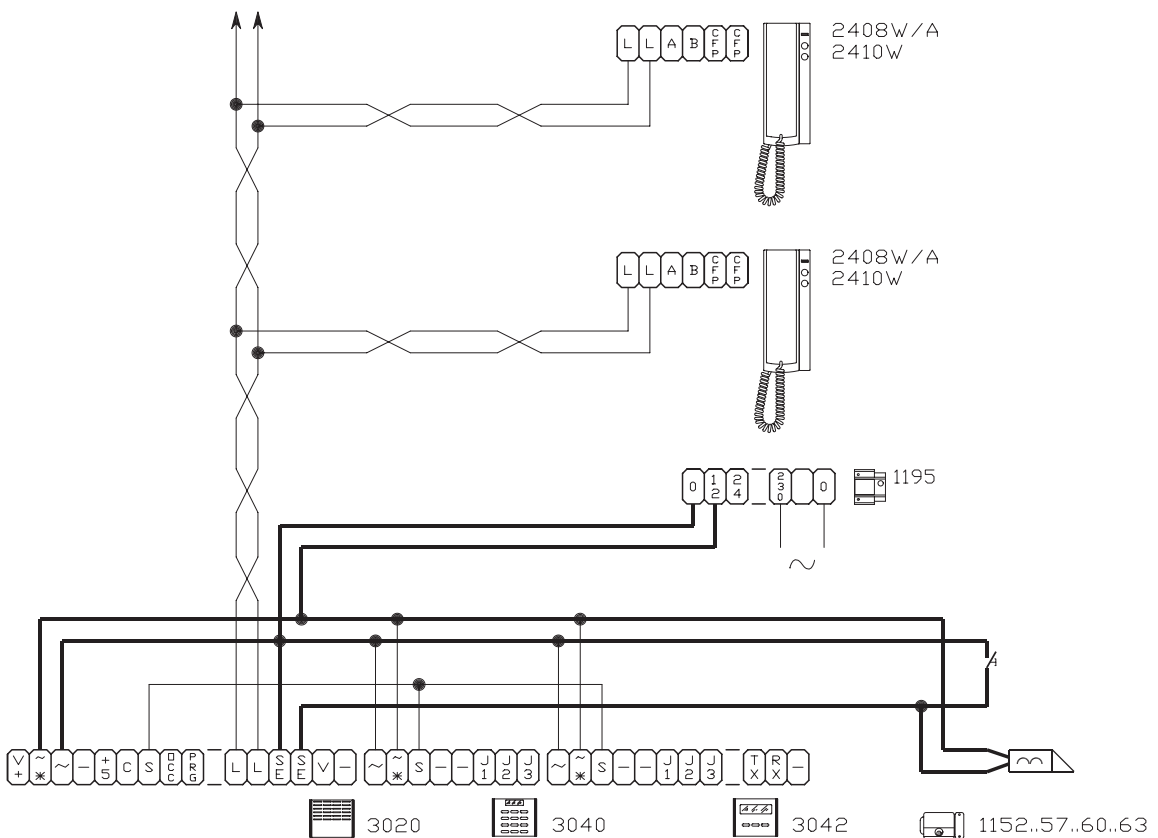

SBC/03 Impianto 2 porte audio tradizionale
SBC/03 Traditional audio door entry system with 2 entrance panels.
SBC/03 Installation 2 entrées audio traditionnelles.
SBC/03 Herkömmlich verdratete Anlage mit 2 Audio Eingangstüren

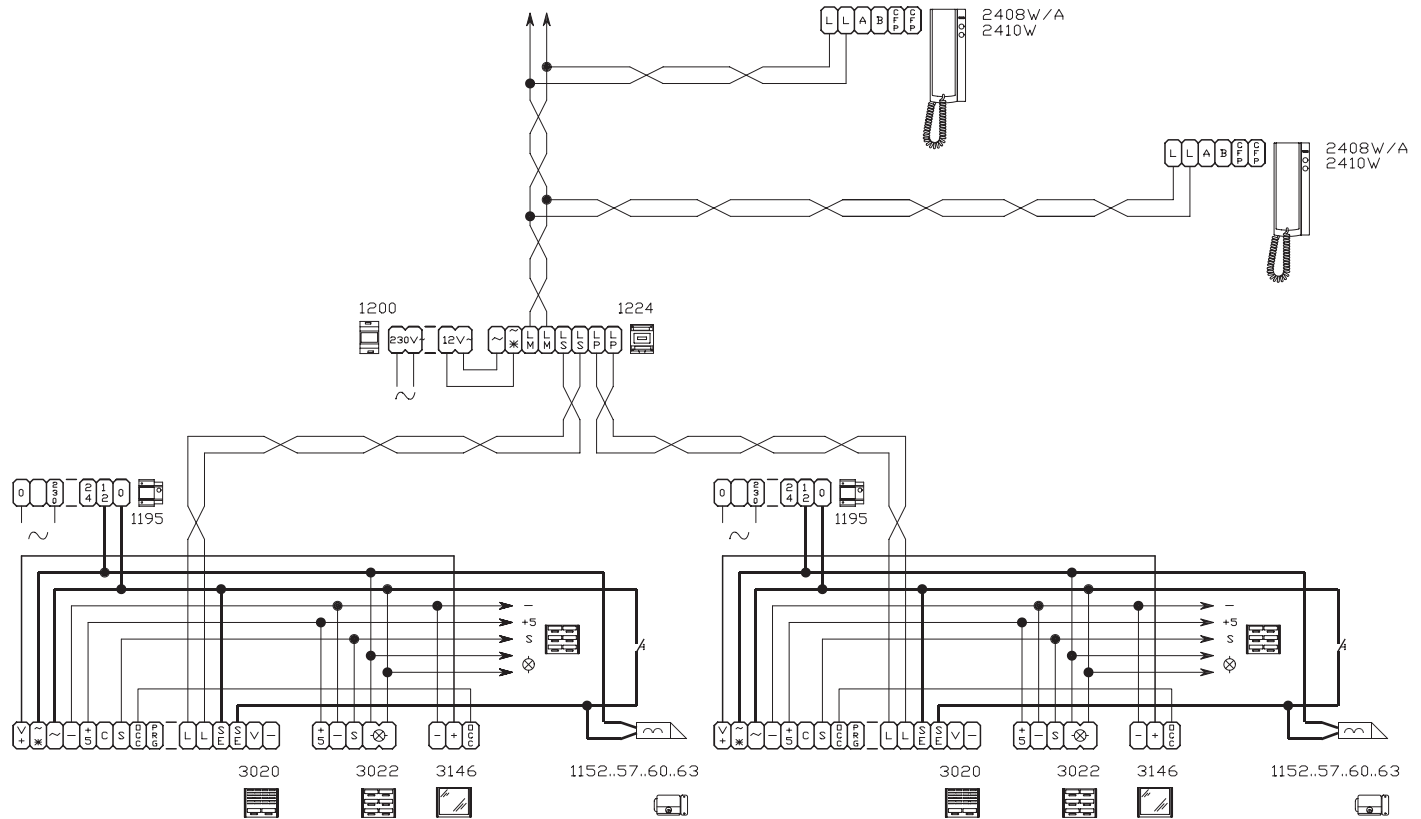

SBC/EN/104 Impianto 1 porta audio digitale 3042 (3072)
SBC/EN/104 Audio door entry system with 1 digital entrance panel 3042 (3072)
SBC/EN/104 Installation 1 entrée audio digitale 3042 (3072)
SBC/EN/104 Anlage mit 1 digitalen Audioeingangstür 3042 (3072)

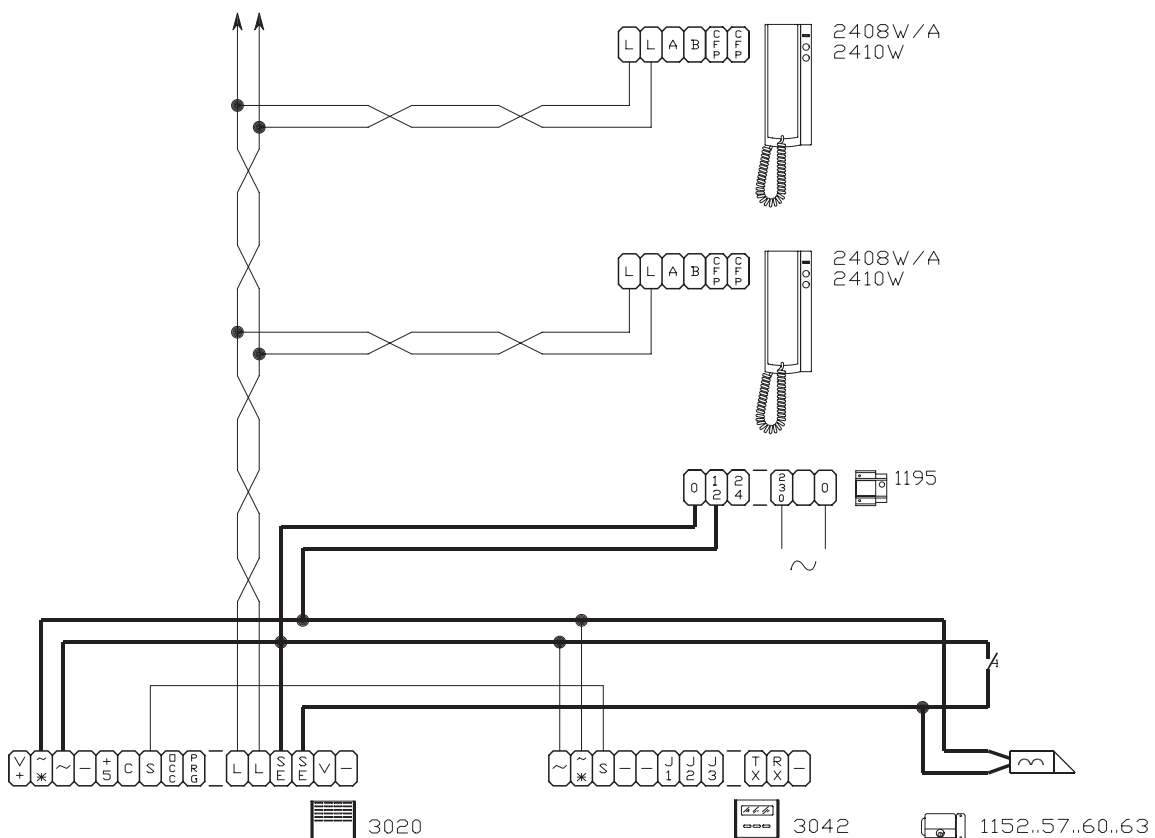

SBV/01 Impianto 1 porta video tradizionale
SBV/01 Traditional video door entry system with 1 video entrance panel
SBV/01 Installation 1 entrée vidéo traditionnelle
SBV/ Herkömmlich verdrahtete Anlage mit 1 Videoeingangstür

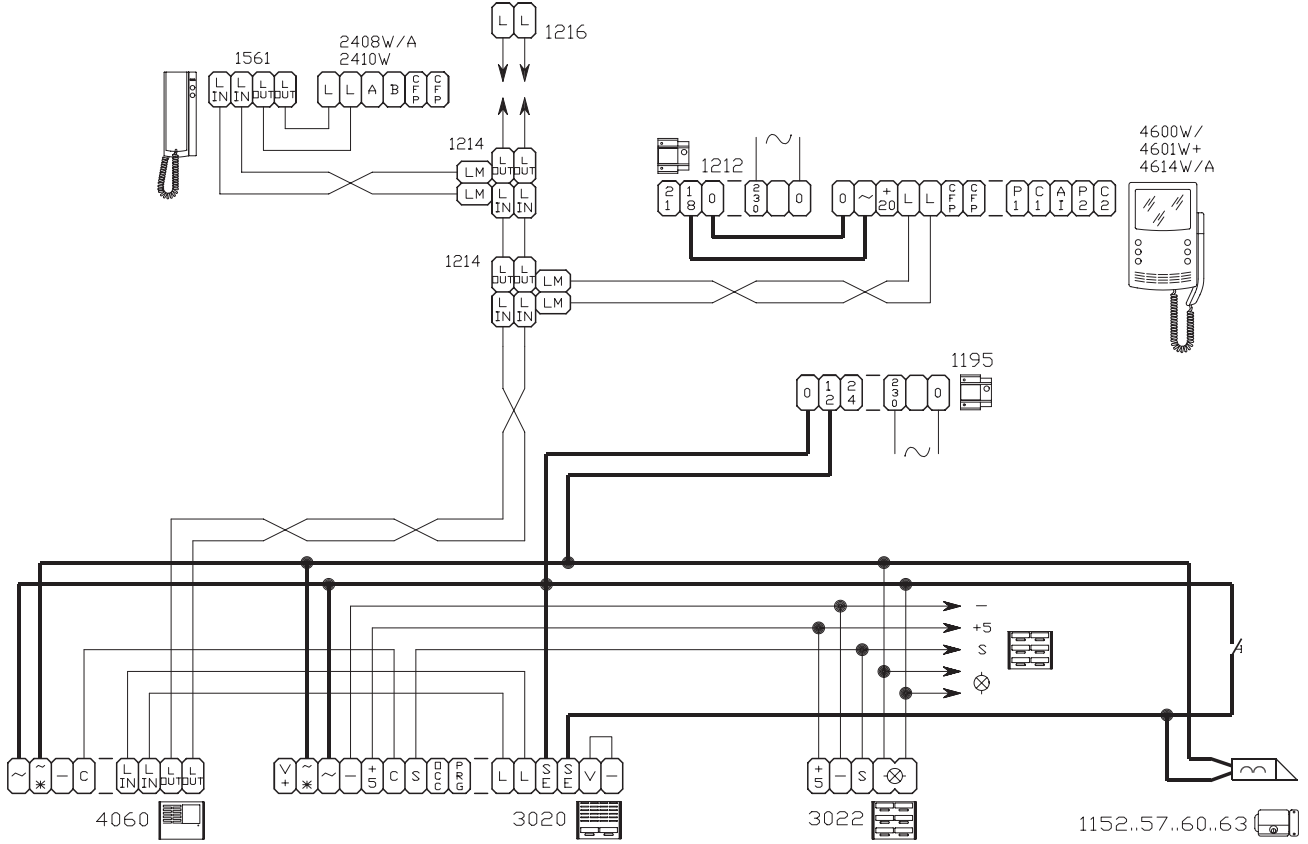

SBV/02 Impianto 1 porta video tradizionale con alimentatore 1536
SBV/02 Traditional video door entry system with 1 video entrance panel with power supply 1536
SBV/02 Installation 1 entrée vidéo traditionnelle avec alimentation 1536
SBV/02 Herkömmlich verdrahtete Anlage mit 1 Videoeingangstür und Netzgerät 1536

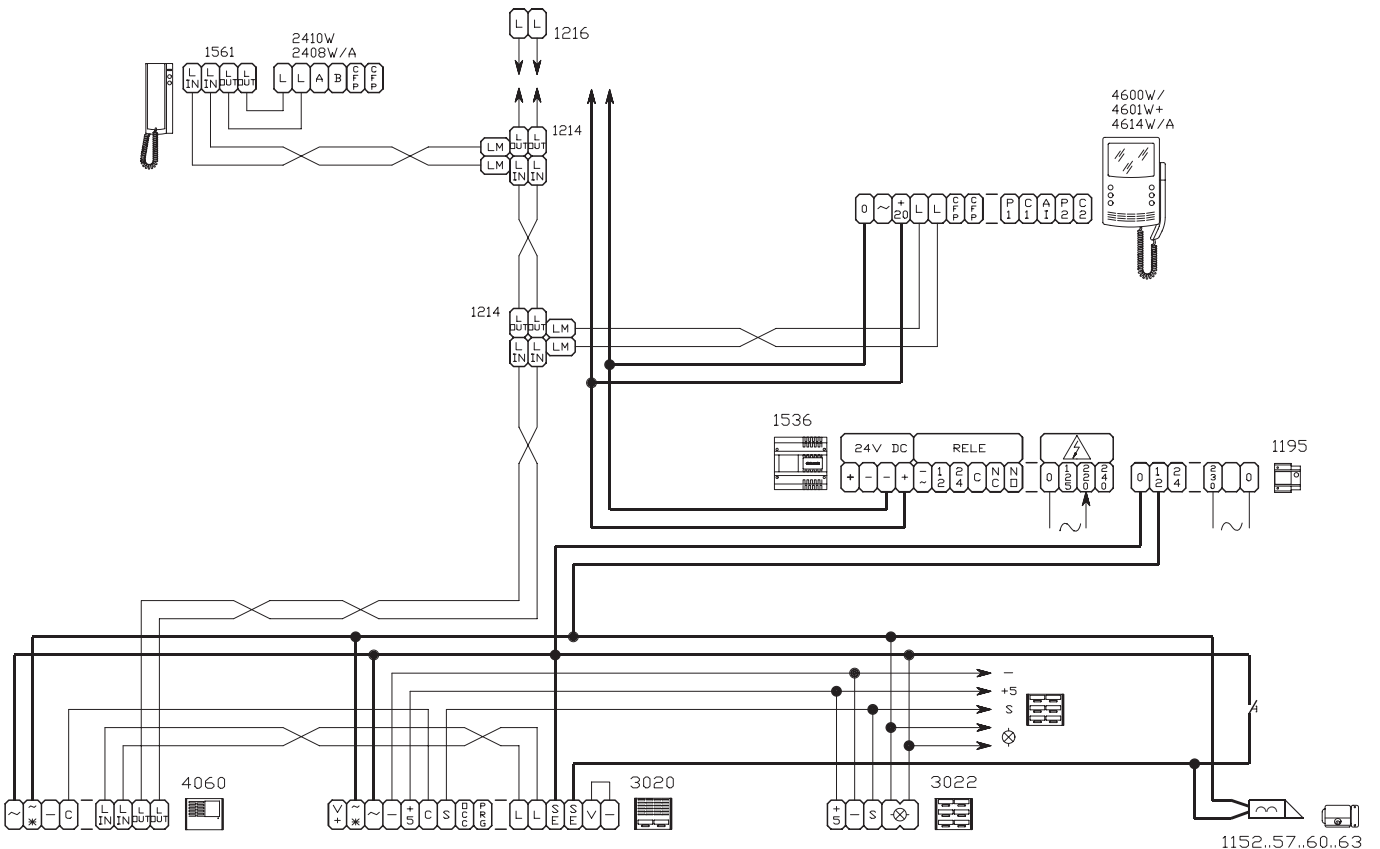

SBV/03 Impianto 2 porte video tradizionale
SBV/03 Traditional video door entry system with 2 video entrance panels
SBV/03 Installation 2 entrées vidéo traditionnelles
SBV/03 Herkömmlich verdrahtete Anlage mit 2 Videoeingangstüren

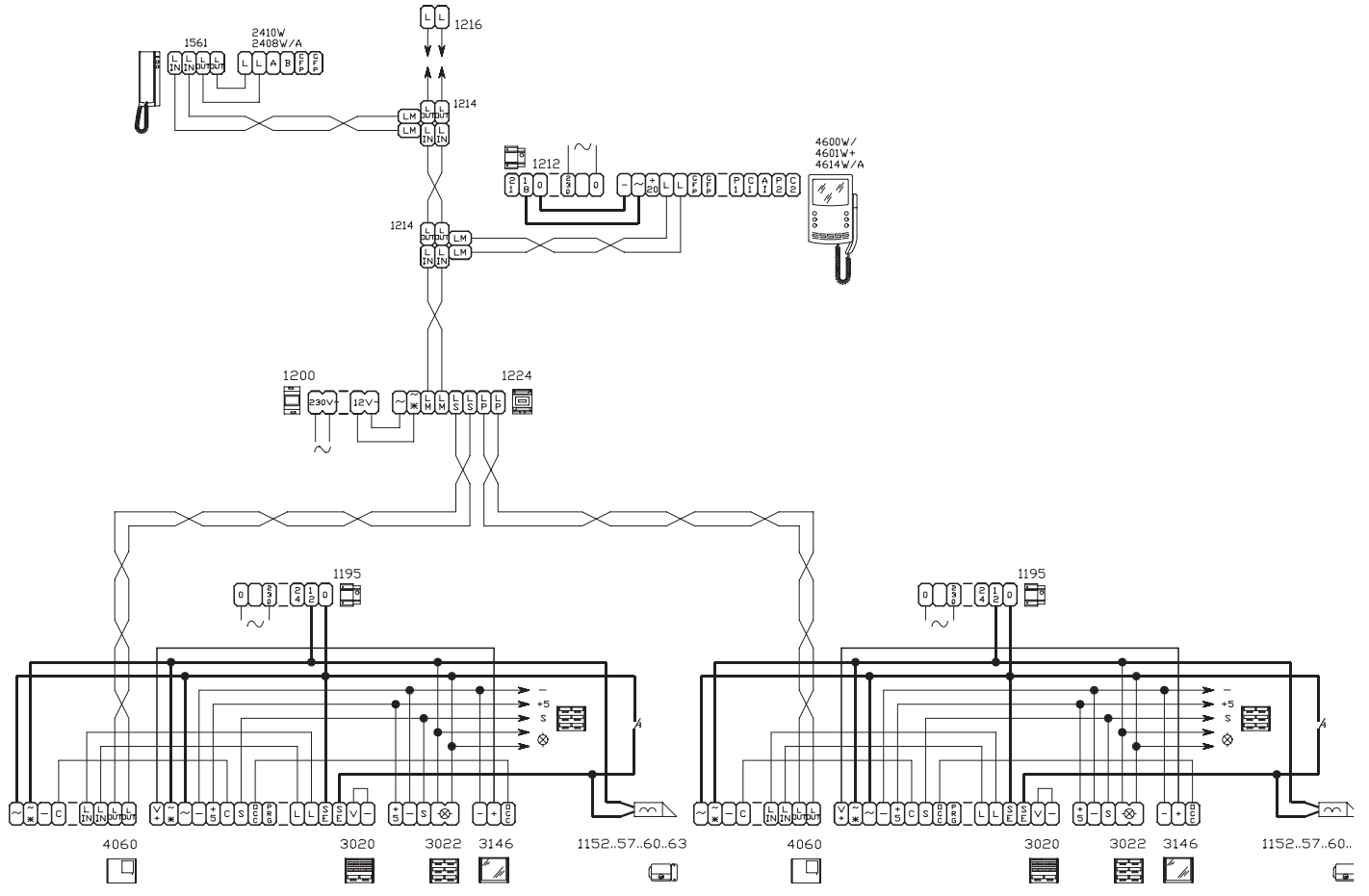

SBV/A e SBV/B Collegamento amplificatore oltre 50 monitor o dopo la distanza massima (figure 3 e 4)
SBV/A and SBV/B Connection of amplifier over 50 monitors or after the maximum distance (figures 3 and 4)
SBV/A et SBV/B Connexion amplificateur plus de 50 moniteurs ou après la distance maximum (figures 3 et 4)
SBV/A und SBV/B Anschluss Verstärker bei mehr als 50 Monitoren oder nach dem maximalen Abstand (Abb. 3 und 4)

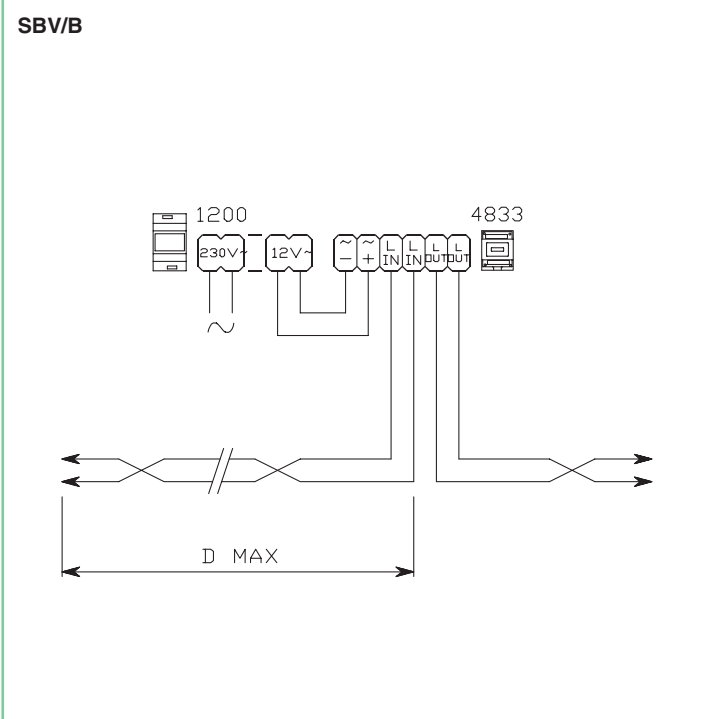
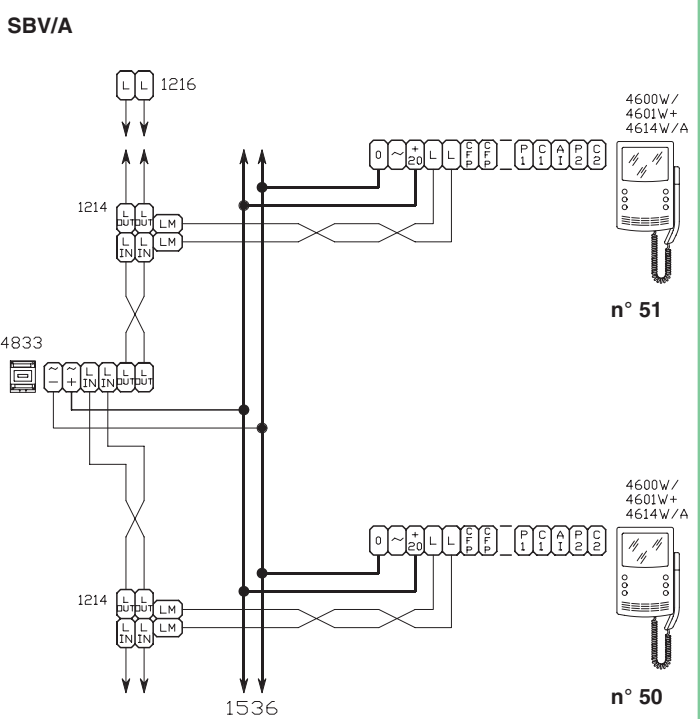

SBV/EN/112 Impianto 1 ingresso principale video N secondari video (max 10)
 SBV/EN/112 Video door entry system with 1 main video entrance panel N secondary video panels (10 max)
 SBV/EN/112 Installation 1 entrée principale vidéo N secondaires vidéo (10 max)
 SBV/EN/112 Anlage 1 Haupteingang Video und N Nebeneingänge Video (10 max)

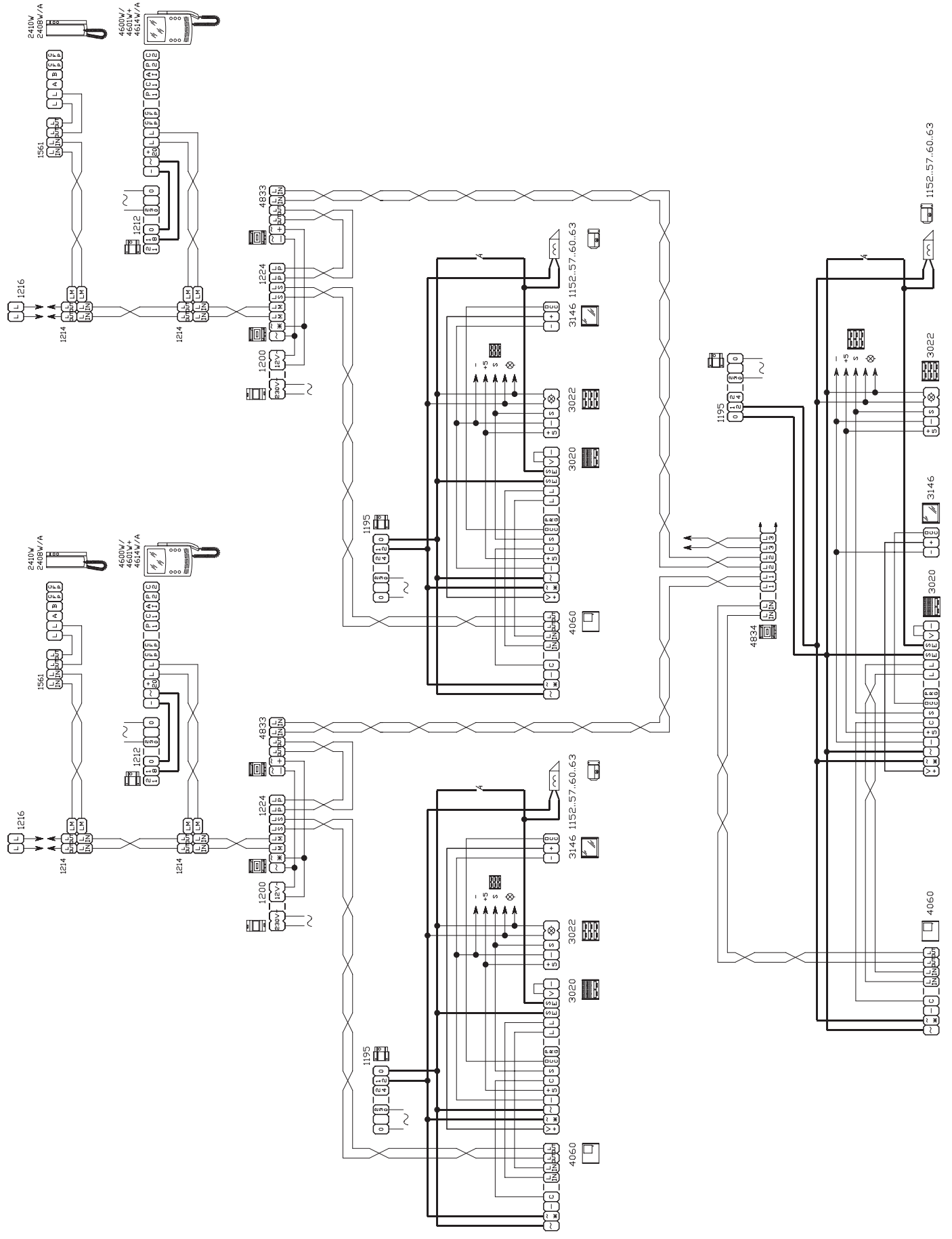

VARIANTE A - VARIANT A - VARIANTE A - VARIANTE A

- Impiego per usi vari del 2° pulsante del citofono **2408W/A** o **2410W** (normalmente dedicato alla chiamata centralino).
- Using the 2° button of door entry phone **2408W/A** or **2410W** for various purposes (normally dedicated to the switchboard call).
- Emploi pour usages différents 2° bouton du combiné **2408W/A** ou **2410W** (normalement dédié à l'appel du standard).
- Einsatz der zweiten Taste des Haustelefons **2408W/A** oder **2410W** für verschiedene Zwecke (normalerweise für den Ruf der Zentrale bestimmt)

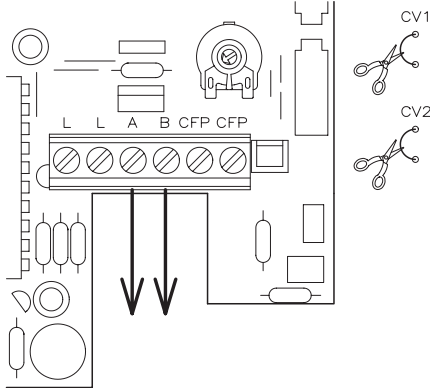

VARIANTE B - VARIANT B - VARIANTE B - VARIANTE B

- Impiego per usi vari del pulsante P1 (normalmente dedicato alla chiamata centralino) della staffa **4614W/A**.
- Application for various uses of the P1 button (normally dedicated to the switchboard call) of bracket **4614W/A**.
- Emploi pour usages différents du bouton P1 (normalement dédié à l'appel du standard) de la bride **4614W/A**.
- Anwendung für Verschiedenen Benutzungen von P1 Taste (normalerweise für den Ruf der Zentrale Bestimmt) des Bügels **4614W/A**.

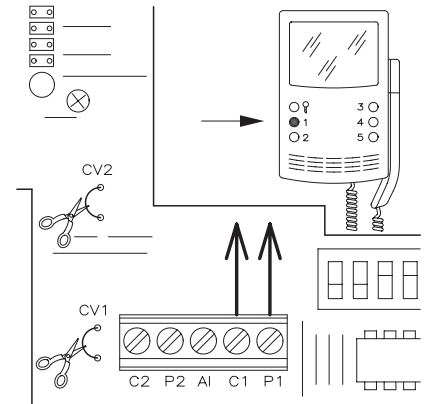

VARIANTE C - VARIANT C - VARIANTE C - VARIANTE C

- Attivazione opzionale accensione interna sul pulsante P1 della staffa **4614W/A** (solo per impianti senza centralino di portineria con 1 o 2 ingressi).
- Optional activation of self-ignition on the P1 push button of bracket **4614W/A** (only for systems without CPS and with 1 or 2 entrance units).
- Activation en option auto-allumage sur bouton P1 de la bride **4614W/A** (seulement pour installations sans standard de conciergerie et avec 1 ou 2 entrées).
- Optionale Aktivierung interne Einschaltung auf Taste P1 des Bügels **4614W/A** (nur für Anlagen ohne Zentrale mit 1 oder 2 Eingängen).

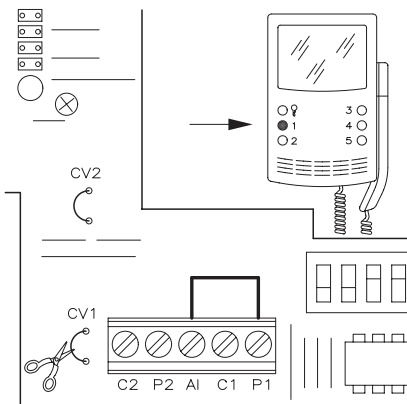

VARIANTE D - VARIANT D - VARIANTE D - VARIANTE D

- Attivazione opzionale accensione interna sul pulsante P2 della staffa **4614W/A**. (solo per impianti con 1 o 2 ingressi e centralino di portineria 1998).
- Optional activation of self-ignition on the P2 push button of bracket **4614W/A** (only for systems with 1 or 2 entrance units and CPS 1998).
- Activation en option auto-allumage sur bouton P2 de la bride **4614W/A** (seulement pour installations avec 1 ou 2 entrées et standard de conciergerie 1998).
- Optionale Aktivierung interne Einschaltung auf Taste P2 des Bügels **4614W/A** (nur für Anlagen mit 1 oder 2 Eingängen und Zentrale 1998).

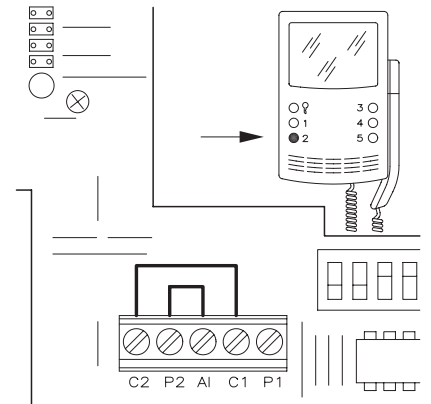

VARIANTE E - VARIANT E - VARIANTE E - VARIANTE E

- Utilizzo della chiamata da piano sul citofono **2408W/A** o **2410W**.
- Use of the floor call on the handsets art. **2408W/A** or **2410W**.
- Emploi de l'appel palier sur le combiné art. **2408W/A** ou **2410W**.
- Benutzung der Etagenruf über das haustelefon Art. **2408W/A** oder **2410W**.

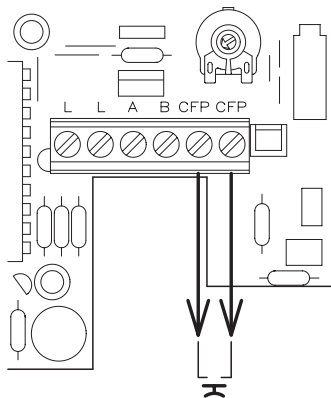

VARIANTE F - VARIANT F - VARIANTE F - VARIANTE F

- Utilizzo della chiamata da piano sulla staffa **4614W/A**.
- Use of the floor call on the bracket art. **4614W/A**.
- Emploi de l'appel palier sur la bride art. **4614W/A**.
- Benutzung der Etagenruf über den Bügel Art. **4614W/A**.

